

Łączniki zbrojeniowe

5

Łącznik zbrojeniowy DUMBO-STAHL

Łączniki ułatwiają i przyspieszają połączenie konstrukcyjne ściany lub spocznika wykonywanego w późniejszym etapie. Podczas betonowania pręty łączące chronią osłony. Dopiero przy drugim etapie zalewania betonu pręty zostają odgięte i wykorzystane jako zbrojenie łączące.

nr art.	szer. szyny B (mm)	Ø pręta (mm)	rozstaw prętów (cm)	h (mm)	b (mm)	l (mm)
508.008.015	80	8	15	15	6	32
508.008.020	80	8	20	15	6	32
508.008.025	80	8	25	15	6	32
508.010.015	80	10	15	15	6	29
508.010.020	80	10	20	15	6	36
508.010.025	80	10	25	15	6	39
511.008.010	110	8	10	15	9	32
511.008.015	110	8	15	15	9	32
511.008.020	110	8	20	15	9	32
511.008.025	110	8	25	15	9	32
511.008.030	110	8	30	15	9	32
511.010.010	110	10	10	15	9	39
511.010.015	110	10	15	15	9	39
511.010.020	110	10	20	15	9	39
511.010.025	110	10	25	15	9	39
511.010.030	110	10	30	15	9	39
511.012.010	110	12	10	15	9	30
511.012.015	110	12	15	15	9	33
511.012.020	110	12	20	15	9	46
511.012.025	110	12	25	15	9	46
511.012.030	110	12	30	15	9	46
514.008.010	140	8	10	15	12	32
514.008.015	140	8	15	15	12	32
514.008.020	140	8	20	15	12	32
514.008.025	140	8	25	15	12	32
514.008.030	140	8	30	15	12	32
514.010.010	140	10	10	15	12	39
514.010.015	140	10	15	15	12	39
514.010.020	140	10	20	15	12	39
514.010.025	140	10	25	15	12	39
514.010.030	140	10	30	15	12	39
514.012.010	140	12	10	15	12	40
514.012.015	140	12	15	15	12	46
514.012.020	140	12	20	15	12	46
514.012.025	140	12	25	15	12	46
514.012.030	140	12	30	15	12	46
516.008.010	160	8	10	15	14	32
516.008.015	160	8	15	15	14	32
516.008.020	160	8	20	15	14	32
516.008.025	160	8	25	15	14	32
516.008.030	160	8	30	15	14	32
516.010.010	160	10	10	15	14	39
516.010.015	160	10	15	15	14	39
516.010.020	160	10	20	15	14	39
516.010.025	160	10	25	15	14	39
516.010.030	160	10	30	15	14	39
516.012.010	160	12	10	15	14	43
516.012.015	160	12	15	15	14	46
516.012.020	160	12	20	15	14	46
516.012.025	160	12	25	15	14	46
516.012.030	160	12	30	15	14	46

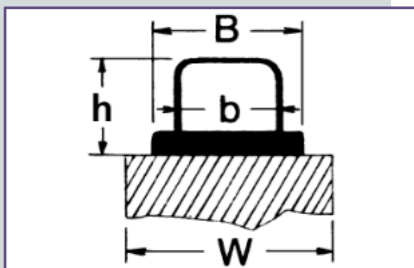
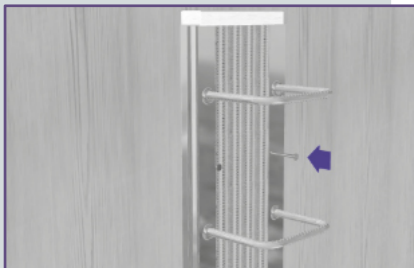
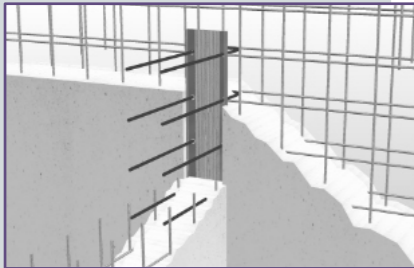
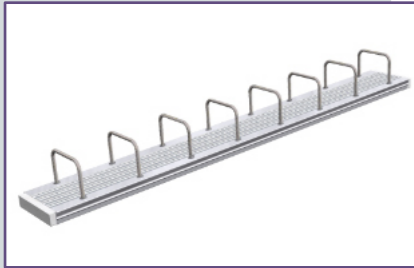

Łącznik zbrojeniowy DUMBO-STAHL

nr art.	szer. szyny B (mm)	Ø pręta (mm)	rozstaw prętów (cm)	h (mm)	b (mm)	l (mm)
519.008.010	190	8	10	15	17	32
519.008.015	190	8	15	15	17	32
519.008.020	190	8	20	15	17	32
519.008.025	190	8	25	15	17	32
519.008.030	190	8	30	15	17	32
519.010.010	190	10	10	15	17	39
519.010.015	190	10	15	15	17	39
519.010.020	190	10	20	15	17	39
519.010.025	190	10	25	15	17	39
519.010.030	190	10	30	15	17	39
519.012.010	190	12	10	15	17	46
519.012.015	190	12	15	15	17	46
519.012.020	190	12	20	15	17	46
519.012.025	190	12	25	15	17	46
519.012.030	190	12	30	15	17	46
522.008.010	220	8	10	15	20	32
522.008.015	220	8	15	15	20	32
522.008.020	220	8	20	15	20	32
522.008.025	220	8	25	15	20	32
522.008.030	220	8	30	15	20	32
522.010.010	220	10	10	15	20	39
522.010.015	220	10	15	15	20	39
522.010.020	220	10	20	15	20	39
522.010.025	220	10	25	15	20	39
522.010.030	220	10	30	15	20	39
522.012.010	220	12	10	15	20	46
522.012.015	220	12	15	15	20	46
522.012.020	220	12	20	15	20	46
522.012.025	220	12	25	15	20	46
522.012.030	220	12	30	15	20	46
524.008.010	240	8	10	15	22	32
524.008.015	240	8	15	15	22	32
524.008.020	240	8	20	15	22	32
524.008.025	240	8	25	15	22	32
524.008.030	240	8	30	15	22	32
524.010.010	240	10	10	15	22	39
524.010.015	240	10	15	15	22	39
524.010.020	240	10	20	15	22	39
524.010.025	240	10	25	15	22	39
524.010.030	240	10	30	15	22	39
524.012.010	240	12	10	15	22	46
524.012.015	240	12	15	15	22	46
524.012.020	240	12	20	15	22	46
524.012.025	240	12	25	15	22	46
524.012.030	240	12	30	15	22	46

Łącznik zbrojeniowy DUMBO-STAHL - listwa pojedyncza

nr art.	szer. szyny B (mm)	Ø pręta (mm)	rozstaw prętów (cm)	h (mm)	b (mm)	l (mm)
506.008.010	60	8	10	15	7	32
506.008.015	60	8	15	15	7	32
506.008.020	60	8	20	15	7	32
506.008.025	60	8	25	15	7	32
506.010.015	60	10	15	15	9	39
506.010.020	60	10	20	15	9	39
506.010.025	60	10	25	15	9	39
507.012.010	80	12	10	15	9	39
507.012.015	80	12	15	15	9	46
507.012.020	80	12	20	15	9	46
507.012.025	80	12	25	15	9	46

Przegląd nietypowych prętów dla łączników DUMBO

Średnica prętów: ϕ 8 mm, ϕ 10 mm, ϕ 12 mm, ϕ 14 mm na zapytanie ofertowe
Nominalne długości osłony: ok. 0,80 m, 1,25 m, 2,5 m, inne długości na zapytanie ofertowe.

Łączniki pojedyncze

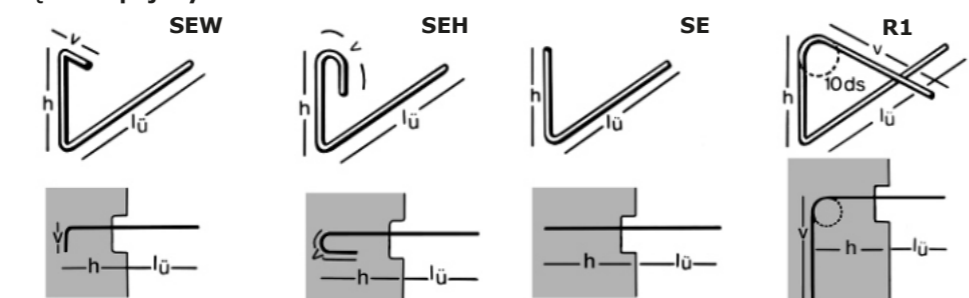

Typy pętli

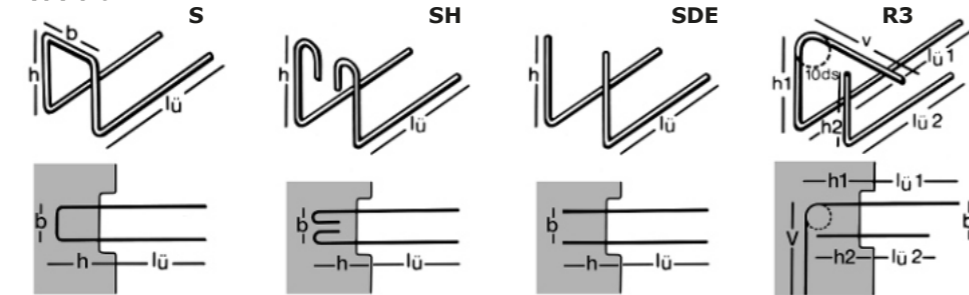

Typ „konsola”

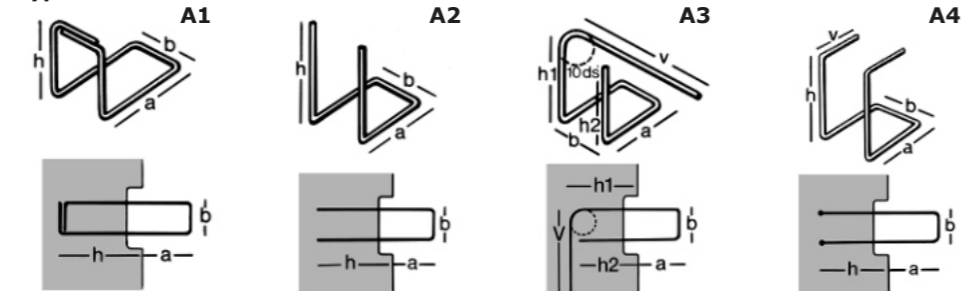

Zbrojenie skręcane DUMBO-SCHRAUB

Łączniki skręcane stosuje się do łączenia dwóch elementów betonowych wytworzonych w różnym czasie. Pręty z mufą montuje się na szalunku za pomocą talerzyka mocującego i zalewa betonem, następnie w drugim etapie wkręca się drugi pręt uzyskując trwałe uciąglenie i co najistotniejsze z gwarancją pełnej nośności dla danej średnicy pręta zbrojeniowego. Połączenia skręcane stosowane są dla prętów zbrojeniowych od 12 do 40 mm.

nr art.	typ	Ø pręta (mm)	długość (mm)
530.000	LA	wg zamówienia	wg zamówienia
531.000	LE	wg zamówienia	wg zamówienia

Krażki do mocowania do szalunku Halteplatten patrz strona 62.



Przykłady zamówienia LA - 16/230



typ LA

typ LE

Łączniki tulejowe skręcane

Zbrojenie na przebicie umożliwia utworzenie przestrzennej kratownicy w strefie przypodporowej, przenosząc pionową składową siłę rozciągającą. Ze względu na bardzo dobrą współpracę głowic trzpieni z betonem, rysy ograniczone są do minimum, jednocześnie nośność na przebicie wzrasta o ok. 90% względem płyt niezbrojonych na przebicie oraz ok. 26% względem płyt zbrojonych na przebicie strzemionami. Dzięki ukierunkowanemu, punktowemu wzmocnieniu strop można zwymiarować ekonomicznie, na wartość obciążenia niszczonego i tym samym zoptymalizować jego grubość lub rozrzedzić siatkę słupów. Ma to szczególne znaczenie w budownictwie typu administracyjnego, produkcyjnego czy przemysłowego, gdzie występują znacznie większe powierzchnie użytkowe.

nr art.	typ	gwint (mm)	średnica zew. / długość (mm)
551.012	12	M 12	48 / 140
551.016	16	M 12	48 / 140
551.020	20	M 12	51 / 200
551.022	22	M 16	58 / 180
551.025	25	M 16	62 / 240
551.028	28	M 20	76 / 220
551.032	32	M 20	82 / 280
551.036	36	M 20	89 / 360
551.040	40	M 20	95 / 425
551.050	50	M 20	104 / 620



Zbrojenia na przebicie MAS

Elementy na przebicie składają się z trzpieni z dwiema głowicami, które łączone są ze sobą poprzez spawanie do listwy montażowej. Trzpienie produkowane są w zakresie średnic od 10 do 25 mm ze stali BSt500S (B500B).

Zastosowanie

Stropy bez podciągów oraz pogrubień w strefie przysłupowej wymagają mniejszych kosztów w trakcie wykonywania i równocześnie stwarzają idealne warunki do optymalnego wykorzystania budynku.

Problematyka

W wyniku koncentracji obciążeń w głowicy słupów następuje wzrost naprężeń ścinających. Tradycyjne rozwiązania, takie jak zwiększenie wysokości stropu, wymiarów słupa, klasy betonu, stopnia zbrojenia czy też zwiększenia wymiarów głowicy słupa są nieekonomiczne i często nie przynoszą pożądanego zwiększenia nośności. Rozwiązania te mają negatywny wpływ na optymalne wykorzystanie wysokości pomieszczeń jak również podnoszą koszty budynku z uwagi na bardziej złożone prace szalunkowe i zbrojarskie.

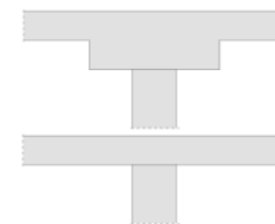

Rozwiązania nieekonomiczne: lokalne lub całościowe zwiększenie grubości betonu

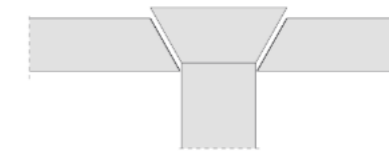

Przebicie stropu przez słup



Rozwiązanie

Zbrojenie na przebicie umożliwia utworzenie przestrzennej kratownicy w strefie przypodporowej, przenosząc pionową składową siłę rozciągającą. Ze względu na bardzo dobrą współpracę głowic trzpieni z betonem, rysy ograniczone są do minimum, jednocześnie nośność na przebicie wzrasta o ok. 90% względem płyt niezbrojonych na przebicie oraz ok. 26% względem płyt zbrojonych na przebicie strzemionami. Dzięki ukierunkowanemu, punktowemu wzmocnieniu strop można zwymiarować ekonomicznie, na wartość obciążenia niszczonego i tym samym zoptymalizować jego grubość lub rozrzedzić siatkę słupów. Ma to szczególne znaczenie w budownictwie typu administracyjnego, produkcyjnego czy przemysłowego, gdzie występują znacznie większe powierzchnie użytkowe.

nr art.	średnica nominalna pręta ϕ_t (mm)	średnica głowki $\phi_g = 3\phi_t$ (mm)	Wysokość głowki (mm)		pole przekroju poprzecznego trzpienia A (mm ²)	charakterystyczna granica plastyczności f_{yk} (N/mm ²)
			h_g	h_t		
560.010	10	30 ^{+1,5} _{-1,5}	6,0	2,0 ⁺¹ ₀	79	500
560.012	12	37 ^{+1,5} _{-1,5}	6,0	2,0 ⁺¹ ₀	113	
560.014	14	43 ^{+1,5} _{-1,5}	8,0	2,5 ⁺¹ ₀	154	
560.016	16	49 ^{+2,0} _{-1,0}	9,0	2,5 ⁺¹ ₀	201	
560.020	20	62 ^{+3,0} _{-3,0}	9,5	3,0 ⁺³ ₀	314	
560.025	25	76 ^{+4,0} _{-2,0}	14,0	4,0 ⁺³ ₀	491	

Wysokość trzpienia h_t jest zmienna i zależy od grubości żelbetowej płyty stropowej lub żelbetowej płyty lub stopy fundamentowej.

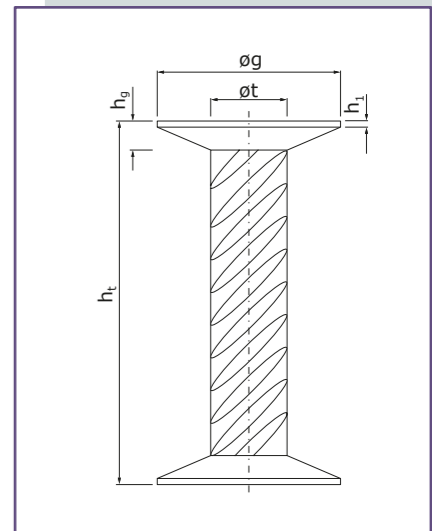

Zamówienie

Schemat oznaczenia

MAS 12/205-2/280 (70/140/70)

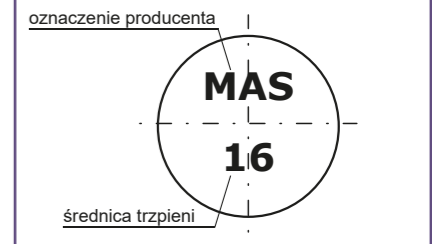
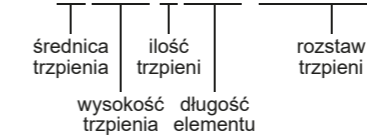

Doboru typu uzbrojenia dokonuje uprawniony konstruktor na podstawie specjalnego oprogramowania dokonującego niezbędnych obliczeń.

Trzpień dylatacyjne HSD-CRET

Trzpień przenosi siły poprzeczne występujące w dylatacji, eliminując tym samym nierównomierny rozkład lub przesunięcia wysokości wskutek różnych odkształceń. Takie rozwiązanie, w zależności od wariantu wykonania, umożliwia swobodne przemieszczenia wzdłużne bądź wzdłużne i poprzeczne, na płaszczyźnie poziomej, które powstają w wyniku skurczu i pęcznienia betonu oraz wskutek odkształceń termicznych.

nr art.	typ	trzpień (mm)	przesuw
552.122	HDS 122	22	wzdłużny
552.122.V	HDS 122 V	22	wzdłużny / poprzeczny
552.124	HDS 124	24	wzdłużny
552.124.V	HDS 124 V	24	wzdłużny / poprzeczny
552.128	HDS 128	28	wzdłużny
552.128.V	HDS 128 V	28	wzdłużny / poprzeczny
552.134	HDS 134	34	wzdłużny
552.134.V	HDS 134 V	34	wzdłużny / poprzeczny
552.140	HDS 140	40	wzdłużny
552.140.V	HDS 140 V	40	wzdłużny / poprzeczny

Profil dylatacyjny do posadzek przemysłowych

Profile dylatacyjne instalowane są w płytach posadzek betonowych w celu kompensacji przemieszczeń w obrębie płyt. Płyty betonowe narażone są na oddziaływanie sił zewnętrznych i wewnętrznych. Uszkodzenia występują głównie na krawędziach płyt, w pobliżu miejsc łączenia posadzek. Sposób łączenia płyt posadzek powinien kompensować wzajemne przemieszczenia płyt w poziomie (prostopadle i równoległe do przebiegu szczeliny dylatacyjnej), które zwykle powodowane są wskutek rozszerzania się i kurczenia betonu pod wpływem temperatury. Jednocześnie połączenie musi blokować ruchy pionowe posadzki będące skutkiem ruchu pojazdów, ciężkich ładunków i nierównomiernego nacisku biernego podłoża.

nr art.	wysokość posadzki (mm)	wysokość profilu (mm)	rozmiar dybli (mm)	rozstaw dybli / długość profilu (mm)	ilość sztuk na palecie
570.125	135 - 155	125			80
570.155	160 - 185	155	180 x 120 x 8	600 / 3.000	77
570.175	185 - 205	175	180 x 140 x 10		66
570.200	210 - 230	200			55

Możliwość wykonania każdej wysokości profilu co 5 mm
Możliwość wykonania górnej części profilu ze stali ocynkowanej lub nierdzewnej.

Profil dylatacyjny do posadzek przemysłowych

System dylatacji Sinusoidalny jest innowacyjnym rozwiązaniem na rynku profili dylatacyjnych. Dzięki wyjątkowej konstrukcji i materiałom najlepszej jakości przejeżdżanie przez tego typu łączniki jest niezauważalne dla kierowcy i pasażerów. Stosując sinusoidalne profile dylatacyjne można uniknąć pęknięcia posadzki, a więc trudnych i drogich remontów. Profile Conecto Sinus całkowicie pochłaniają wstrząsy i są zupełnie niewidoczne w eksploatacji. Zastosowanie profili Sinusoidalnego minimalizuje koszty użytkowania inwestycji. Redukuje problem uszkodzeń przez koła wózków jezdniowych, urządzeń załadunkowych i transportowanych towarów, wskutek wstrząsów.

nr art.	wysokość posadzki (mm)	wysokość profilu (mm)	rozmiar dybli (mm)	rozstaw dybli / długość profilu (mm)	ilość sztuk na palecie
571.125	135 - 155	125			56
571.155	160 - 185	155	180 x 120 x 8	600 / 2.900	49
571.175	185 - 205	175	180 x 140 x 10		42
571.200	210 - 230	200			35

Profile podłogowe ALU

Profile wykonane są ze specjalnego stopu aluminium - odpornego na ścieranie i odkształcanie pod wpływem dużych obciążeń. Kształt profili pozwala na stosowanie maszyn czyszczących i nie gromadzi zanieczyszczeń. Jest odporny na duże obciążenia nawet do 100 kN w zależności od średnicy koła i powierzchni nacisku. Profil przeznaczony jest do obiektów o dużym natężeniu ruchu jak centra handlowe, biurowce, hotele, szkoły.

nr art.	typ	szerokość szczeliny (mm)	szerokość podstawy (mm)	obciążenie max (kN)	kompensacja poz./pion. (mm)
572.038	38	max 30	162	30	20 (±10)
572.078	78	max 50	194	100	20 (±10) 32 (±16)
572.110	110	max 75	225	100	32 (±16) 46 (±23)
572.125	125	max 90	230	70	40 (±20) 50 (±25)
572.130	130	max 100	255	100	42 (±21) 54 (±27)
572.165	165	max 140	284	70	60 (±30) 62 (±31)

Wysokość zabudowy (mm): N, 15, 22, 30, 42, 52, 62, 77, 87, CV. Dla elementu 38 Wysokość zabudowy: 14, 32, 42, 52. Rodzaj materiału: aluminium

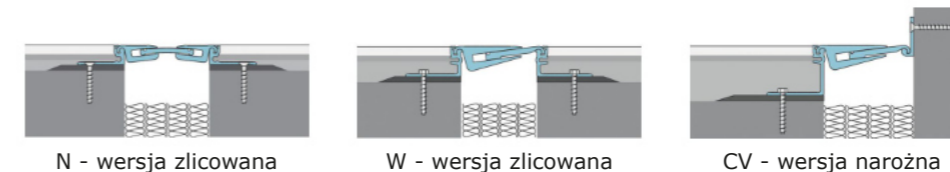

Profile parkingowe CS

Conecto Cs jest profilem nakładkowym przeznaczonym do szczelin dylatacyjnych w posadzkach parkingowych. Profil stosowany jest na parkingach i we wnętrzach pomieszczeń użytkowych. Przenosi obciążenia w wyniku ruchu pojazdów. Może być również stosowany na ścianach. Profile szczególnie nadają się do stosowania w miejscach, gdzie wymagane są przystępne cenowo rozwiązania, a gdzie nie występują pionowe ruchy płyt betonowych (klawiszowanie). Jednostronne mocowanie wymaga zastosowanie specjalnych śrub do betonu.

nr art.	typ	szerokość szczeliny (mm)	wysokość zabudowy (mm)	obciążenie max (kN)	kompensacja pozioma (mm)
573.120	CS 120	max 50	5	60	±40
573.160	CS 160	max 90	7	60	±70
573.260	CS 260	max 150	7	60	±80



Profile podłogowe ELASTO

Profile dylatacyjne składające się z uchwytów aluminiowych połączonych kompensatorem elastomerowym. Elastomery są wykonane, z EPDMu co zapewnia wysoką trwałość i odporność na ścieranie, promieniowanie UV oraz agresywne środki chemiczne. Niewielka wysokość minimalna sprawia, że system można stosować bez bruzdowania w przypadkach, gdy warstwę wykończeniową posadzki stanowi wykładzina PVC o gr. 3 mm, wykładzina dywanowa o gr. 5 mm lub płytki gresowe. Dużą zaletą systemu jest bardzo mało widoczny element osłony. Profile mogą być stosowane zarówno na posadzkach, ścianach i sufitach jako podtytnkowe.

nr art.	typ	szerokość szczeliny (mm)	szerokość podstawy (mm)	obciążenie max (kN)	kompensacja poz./pion. (mm)
574.030	30	30	150	30	12 (± 6)
574.050	50	50	175	30	16 (± 8)
574.065	65	65	185	30	20 (±10)

Wysokość zabudowy (mm): N,15,22,30,42,52,62,77,87,CW.
Rodzaj materiału: aluminium

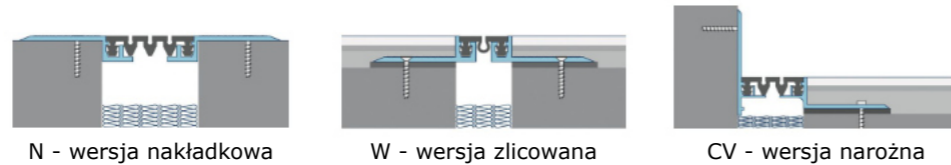

Profile parkingowe PARK SI/SL

Doskonały system szczelnych profili dylatacyjnych składających się z wysoko modyfikowanego PVC i nakładek ochronnych z aluminium, stali nierdzewnej i stali ocynkowanej. Osłony mogą być montowane bezpośrednio do płyty żelbetonowej bądź do warstwy nadbetonu. W swojej ofercie posiadamy rozwiązania, które z powodzeniem możemy stosować do szczelin dylatacyjnych od 20 do 70 mm szerokości. Profil doskonale kompensuje ruchy konstrukcyjne w poziomie do 30 mm i w pionie do 20 mm. Rozwiązanie to jest idealne w sytuacjach, gdy zbyt cienka warstwa otuliny uniemożliwia wykonanie niszy dylatacyjnej lub nisze nie zostały wykonane w trakcie betonowania. Profil może być montowany w wersji nakładkowej lub w wersji zlicowanej. Elastomer wklejany jest do podłoża za pomocą specjalnych aktywatorów, primerów i klejów renomowanych firm, które zostały opracowane w warunkach laboratoryjnych. Gwarantuje to szczelne i trwałe połączenie elastomeru z betonem. Ponadto profil elastomerowy jest zabezpieczony profilem metalowym co zwiększa jego przyczepność i chroni elastomer przed uszkodzeniami mechanicznymi podczas eksploatacji. Profil montowany jest za pomocą bez rozporowych kołków montażowych.

nr art.	typ	szerokość szczeliny (mm)	sposób montażu (mm)	obciążenie max (kN)	kompensacja poz./pion. (mm)
575.215	SI 215	20÷40	nakładkowy	600	40 (±20) 30 (±15)
575.190	SI 190	20÷40	zlicowany	600	40 (±20) 30 (±15)
575.124	SI 124	20÷40	narożny	600	40 (±20) 30 (±15)
575.235	SL 235	50÷70	nakładkowy	600	60 (±30) 40 (±20)
575.210	SL 210	50÷70	zlicowany	600	60 (±30) 40 (±20)
575.145	SL 145	50÷70	narożny	600	60 (±30) 40 (±20)

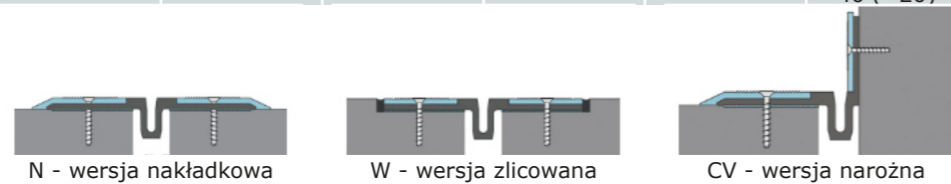

Profile parkingowe PARK GA

Profile Parkingowe szczelne montowane w niszy dylatacyjnej. System lubiany przez projektantów ze względu na niezawodność oraz niewielki widoczny element zlicowany z powierzchnią płyty parkingowej. Charakteryzuje się bardzo dużą odpornością na wysokie natężenie ruchu i obciążenia. System wklejany jest do podłoża za pomocą żywicy, a nisza dylatacyjna po dokotwieniu profilu kotwami szczelnymi wypełniana zostaje jastrychem żywicznym. Doszczelnienie brzegów profilu kitem dylatacyjnym sprawia, że właściwie zamontowana osłona jest właściwie niezniszczalna a jej demontowana pokrywa umożliwia wymianę elastomeru jeśli uległby uszkodzeniom mechanicznym. System sprawdzony na wielu parkingach całej Europy. Jeśli istnieje konieczność wysokiej zabudowy przy warstwach nad betonem stosowane są profile Conecto GA 90.20.100 mocowane na kątownikach dystansowych. W ofercie występuje wersja z wydłużonym kołnierzem uszczelniającym. Profile Conecto GA posiadają również wersję przyścienną oraz wersję z kołnierzem uszczelniającym łączącym z warstwami izolacji poziomej.

nr art.	typ	szerokość szczeliny (mm)	szerokość podstawy (mm)	obciążenie max (kN)	kompensacja poz./pion. (mm)
576.089	89	max 65	214	600	20 (±10) 20 (±10)
576.097	97	max 77	222	600	40 (±20) 40 (±20)
576.109	109	max 86	235	600	60 (±30) 60 (±30)
576.134	134	max 111	260	300	90 (±45) 90 (±45)

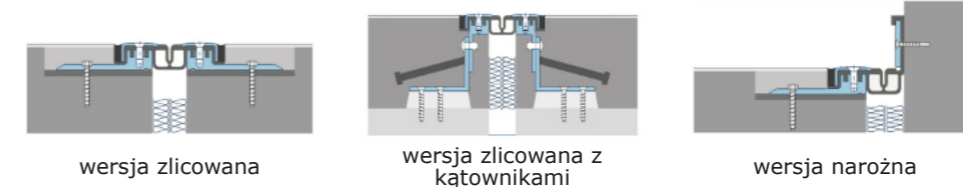

Profil naprawczy sinusoidalny

Płaski profil stalowy z sinusoidalną szczeliną dylatacyjną, o konstrukcji odpornej na duże obciążenia, przeznaczony do naprawy pękniętych posadzek betonowych. Montowany w istniejącej posadzce betonowej za pomocą płaskowników montażowych, usuwanych po utwardzeniu zaprawy. Obustronna ochrona krawędzi płyt betonowych. Istnieje możliwość zamówienia profilu wykonanego ze stali nierdzewnej lub ocynkowanej. Szerokość profilu na zamówienie.

nr art.	min szerokość profilu (mm)	max szerokość profilu (mm)	rodzaj stali	wysokość profilu (mm)	długość (mm)
577.001	80	300	ocynk / nierdzewna	18	2.900

Profil naprawczy SINUS

Profile SINUS są zaprojektowane dla uszkodzonych posadzek. Sinusoidalny kształt zapewnia dwupoziomowy ruch, co zapobiega dalszemu pękaniu posadzki. Właściwie zamontowane profile dylatacyjne SINUS eliminują powstałe uszkodzenia i zapobiegają dalszym. Należy zabezpieczyć dylatację Sinus nie będzie powodować uszkodzeń posadzki i powstrzyma pęknięcia przed pogłębianiem, co uniemożliwiłoby dalszą eksploatację posadzki.

nr art.	płaskownik sinus (mm)	szerokość całkowita (mm)	rodzaj stali	wysokość profilu (mm)	długość (mm)
577.002	6 x 50	229	ocynk / nierdzewna	50	2.400



ŁĄCZNIKI ZBROJENIOWE

Profile dylatacyjne

Profil naprawczy HDS

Conecto HDS jest systemem łączników konstrukcyjnych dla ruchu pieszego i kołowego, zaprojektowany do stosowania w dużych budynkach i obiektach przemysłowych. Dzięki dużemu zakresowi ruchu łączniki te mogą być stosowane do kompensowania naprężeń wynikających z ruchów sejsmicznych podłoża. Ukryte prowadnice ślizgowe sprawiają, że powierzchnia górna jest płaska i pozbawiona krawędzi. Rozwiązanie takie ułatwia utrzymanie czystości i obniża hałas i tarcie przy kontakcie z kołami. Sposób montażu zapewnia monolityczne połączenie z powierzchnią. Materiał: aluminium naturalne.

nr art.	typ	szelina dylatacyjna (mm)	szerokość profilu (mm)	wysokość profilu (mm)	długość (mm)
578.050	HDS 50	50	255	20	3.000
578.100	HDS 100	100	305	20	3.000
578.150	HDS 150	150	360	20	3.000
578.200	HDS 200	200	410	20	3.000

Profil do szczelin JW

Estetyczna osłona szczeliny dylatacyjnej mocowana za pomocą klipsów montażowych. Wykonana z anodowanego aluminium stosowana jest głównie do zakrycia szczelin ściennych i sufitowych o szerokości od 2 do 15 cm, w miejscach wymagających zastosowania materiałów niepalnych. Wąski element widoczny sprawia, że profil jest popularny w miejscach, gdzie osłony nie powinny być zbyt widoczne. Montaż za pomocą metalowych klipsów jest wyjątkowo łatwy i szybki.

nr art.	typ	szerokość elementu (mm)	szelina dylatacyjna (mm)	materiał	długość (mm)
579.050	JW 50	50	max 30	aluminium / PVC	3.000
579.070	JW 70	70	max 50	aluminium / PVC	3.000
579.090	JW 90	90	max 70	aluminium / PVC	3.000
579.120	JW 120	120	max 100	aluminium	3.000
579.140	JW 140	140	max 120	aluminium	3.000
579.180	JW 180	180	max 140	aluminium	3.000
579.210	JW 210	210	max 150	aluminium	3.000

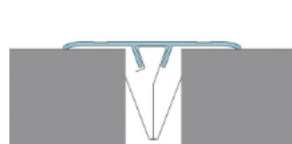

podłogowa wersja nakładkowa



wersja narożna



sufitowa wersja nakładkowa

Listwa dylatacyjna FUGENFIX

Listwa FUGENFIX jest plastikowym profilem dylatacyjnym przeznaczonym do wywoływania kontrolowanego pęknięcia w wylewanym w sposób ciągły betonie. Zapewnia ona doskonałe kotwienie betonu bez potrzeby kosztownego wycinania i wypełniania fug. Listwa FUGENFIX może być obcinana na wymiar na budowie. Listwa przeznaczona jest również dla złączy kompensacyjnych stosowanych w betonowych płytach, gdzie zachowuje ona swój kształt i dokładne wymiary.

nr art.	typ	wysokość (mm)	długość (cm)
580.040	B 40	40	250
580.070	B 70	70	250
580.125	B 125	125	250